

| | |
|---------------|----------------|
| 意匠分類記号 | 意匠分類の名称 |
| J3-22 | フィルム記録式カメラ |

| | | |
|---|----------|-------------------------|
| 対応する旧意匠分類 ※移行方法…全部移行「全」、一部物品を移行「一」 | | |
| 旧意匠分類記号 | ※ | 分類の名称 または 移行した物品 |
| J3-20 | 一 | カメラ |
| J3-20A | 全 | カメラ(一眼レフ型) |
| J3-20B | 全 | カメラ(透視ファインダー型) |
| J3-20C | 全 | カメラ(ポケット型) |

| | |
|------------------|------------------------|
| 参考分類・参考物品 | |
| 分類記号 | 分類の名称 または 物品の名称 |
| | |
| | |
| | |

| | |
|--------------|------------------------|
| 再掲載指示 | |
| 分類記号 | 分類の名称 または 物品の名称 |
| | |
| | |

| | | |
|--------------------|----------------|-------------|
| この分類に含まれる物品 | | |
| フィルム記録式カメラ | フィルム記録式カメラボディー | 一眼レフカメラ |
| 二眼レフカメラ | インスタントカメラ | 一眼レフカメラボディー |
| カメラ | カメラボディー | |
| | | |

定義

・フィルム記録式のカメラを分類する。

<Dタームの概要> (記録機付きテレビカメラと共通Dターム)

A(一眼レフ型)

B(透視ファインダー型)

BA(透視ファインダー型・大型レンズカバー有り)

G(表示部に具体的表示有り)

(A~BAのDタームについては、形が特殊な形状をしているものは、これらのDタームは付与しない)

・Dタームを付与しない例

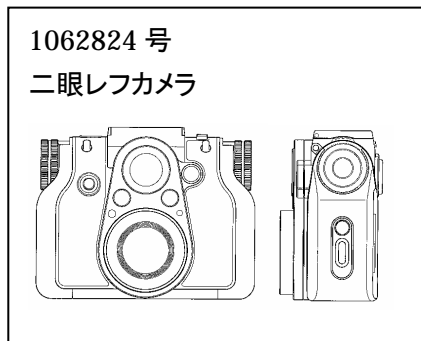
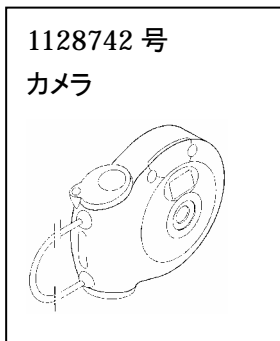

A(一眼レフ型)

1175942 号
一眼レフカメラ

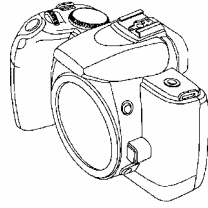

1114359 号
一眼レフカメラボディ



B(透視ファインダー型)

1176159 号
カメラ

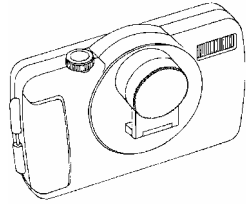

1163528 号
カメラボディ



1162674 号
インスタントカメラ

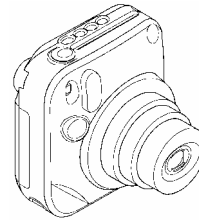

1079249 号
カメラ

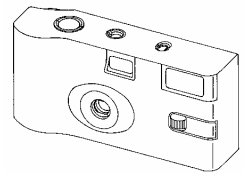

BA(透視ファインダー型・大型レンズカバー有り)

1153525 号
カメラ

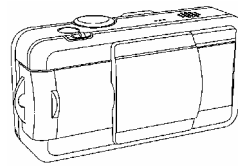

1113628 号
カメラ

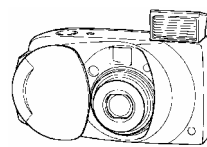

BA(透視ファインダー型・大型レンズカバー有り)

1153525 号
カメラ

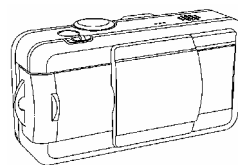

1113628 号
カメラ

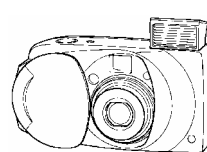

他の意匠分類との関係(含まれない物品、意匠)

分類付与運用メモ (付与優先関係、懸案事項など)

過去に分類した物品の名称