

意匠分類記号	意匠分類の名称
J1 - 500	試験又は検査機器及び分析又は測定機器

対応する旧意匠分類		移行方法...全部移行「全」、一部物品を移行「一」
旧意匠分類記号		分類の名称 または 移行した物品
J1 - 35	全	密度計等
J1 - 50	一	測定用試験機器、測定用分析機器、放射線計器等
J1 - 510	全	測定用試験機器
J1 - 511	一	電気回路試験器
J1 - 512	全	材料試験機
J1 - 520	一	測定用分析機器
J1 - 521	一	分光光度計等
J1 - 522	全	クロマト分析計等
J1 - 523	全	ピーエイチ計等
J1 - 530	一	公害関連計測器
J1 - 531	全	騒音計及び振動計
J1 - 532	全	排ガス濃度計等
J1 - 54	全	放射線計器
参考分類・参考物品		
分類記号		分類の名称 または 物品の名称
J1 - 220		温度計及び湿度計
再掲載指示		
分類記号		分類の名称 または 物品の名称
この分類に含まれる物品		
論理回路検査器	電話交換器用試験器	弾性試験機
引張り強さ試験機	ひずみ試験機	圧縮強さ試験機
ゆがみ試験機	万能試験機	分光光度計
赤外線ガス分析計	炎光光度計	原子吸光分析計
光電比色計	光電比濁計	ガスクロマトグラフ
液体クロマトグラフ	ピーエイチ計	電気滴定分析計
アルカリ度計	残留塩素計	イオン濃度計
硫化水素計	騒音計	振動計
排ガス濃度計	亜硫酸ガス濃度計	一酸化炭素濃度計
ガス濃度計	放射線量計	ガイガー計数器
密度計	比重計	濃度計
粘度計	粘度測定具	水分計
濁度計		
定義		
試験機器、検査機器、分析機器、測定機器を分類する。 密度計、比重計、濃度計、粘度計、水分計を含む。 材料試験機、分光光度計、クロマト分析計、ピーエイチ計を含む。 騒音計、振動計、ガス濃度計、放射線測定器を含む。		

登録1160285号
水分計
J1 - 500

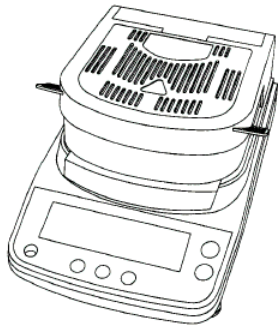

登録1109460号
塩分濃度計
J1 - 500A

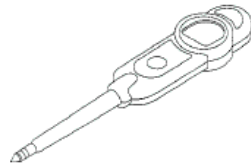

登録1019425号
粘度計
J1 - 500

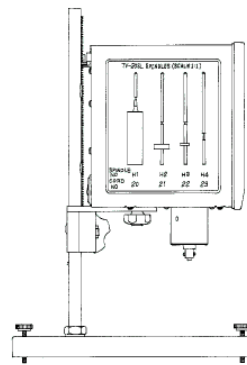

登録1175157号
ピン検査機
J1 - 500

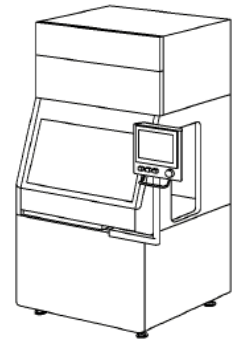

登録1180633号
光ファイバ心線対照器
J1 - 500A

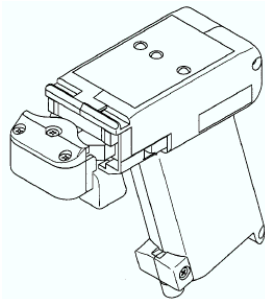

登録1094537号
硬度計
J1 - 500

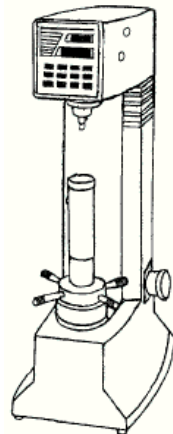

登録1128105号
自動車排気ガス測定機
J1 - 500

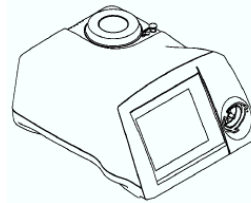

登録1118004号
張力測定器
J1 - 500A

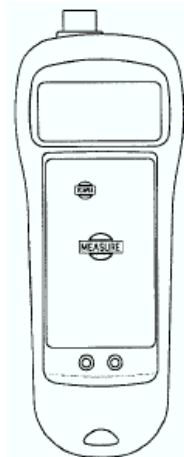

登録1174746号
分光光度計
J1 - 500

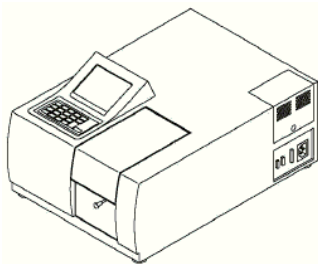

登録989251号
騒音計
J1 - 500A

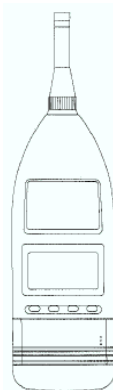

登録1136234号
材料試験機
J1 - 500

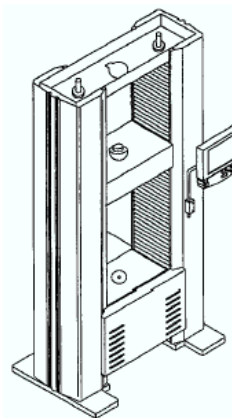

登録1007936号
原子吸光光度計
J1 - 500

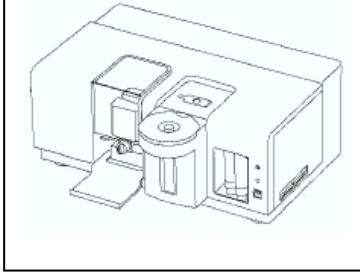

登録1096237号
ガスクロマトグラフ質量分析計
J1 - 500

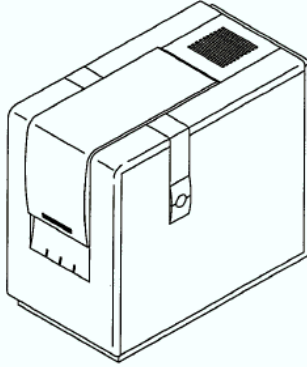

登録733239 - 001号
ピーエッチ計
J1 - 500A

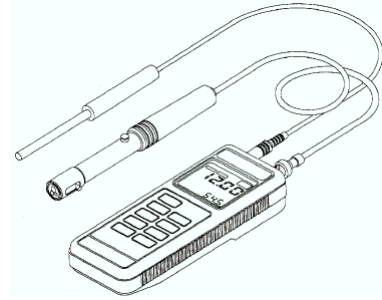

登録1175830号
放射線測定器
J1 - 500A

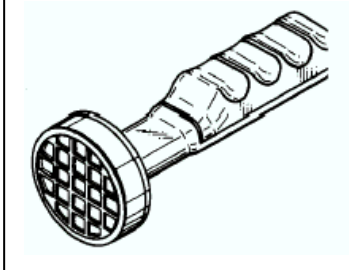

他の意匠分類との関係(含まれない物品、意匠)

化学実験用の機械器具はK6 - 7代。
生化学用分析機器はJ1 - 51。
探知機、探査機はJ1 - 70。

分類付与運用メモ (付与優先関係、懸案事項など)

過去に分類した物品の名称
