

意匠分類記号	意匠分類の名称
J1-000	その他の計量器、測定機械器具及び測量機械器具

対応する旧意匠分類			※移行方法…全部移行「全」、一部物品を移行「一」
旧意匠分類記号	※	分類の名称 または 移行した物品	
J1-00	一	その他の計量器、測定機械器具及び測量機械器具	
J1-01	全	積算度数計	
J1-13	全	測定用投影機	

参考分類・参考物品	
分類記号	分類の名称 または 物品の名称
H1-610	継電器、プロセス用調節計等
J3-13	顕微鏡
J3-500	投影機等

再掲載指示	
分類記号	分類の名称 または 物品の名称

この分類に含まれる物品		
パーキングメーター	テープカウンター	測定用投影機

定義

計測のために用いられる機械器具
 機械式の積算度数計を含む。
 測定用投影機を含む。

登録1174130号
「計数器」
J1-000

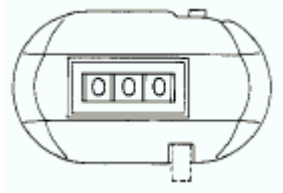

登録768518号
「カウントペン」
J1-000



登録858243号
「測定用投影機」
J1-000

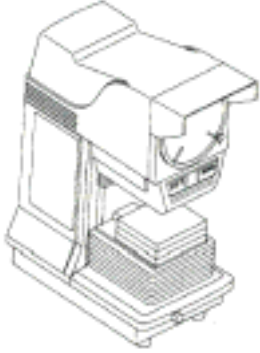

他の意匠分類との関係(含まれない物品、意匠)

生体現象検査用機器(J7-330)、生体機能検査用機器(J7-340)、医療用身体採寸具(J7-35)を除く。

プリセットカウンターはH1-610。「

登録1174118

「脈波計測器」

J7-330



登録1156658

「握力計」

J7-340

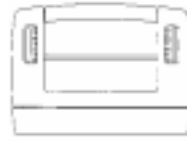

登録1124932

「足形状測定機」

J7-340



登録1129831号

「タイマ」

H1-610C

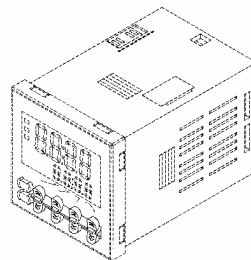

登録1173461

「身長計」

J7-35

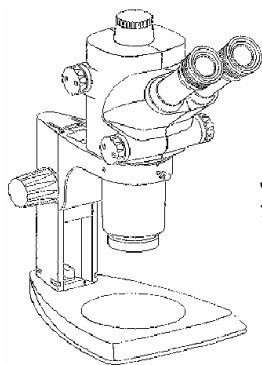

J3-13
登録1146079号
「顕微鏡」

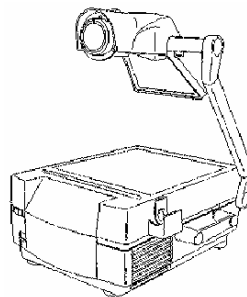

J3-500
登録1041796号
「オーバーヘッドプロジェクター」

分類付与運用メモ (付与優先関係、懸案事項など)

過去に分類した物品の名称

--	--	--