

意匠分類記号	意匠分類の名称
H1-3402	壁床等埋込型コネクター

対応する旧意匠分類		※移行方法…全部移行「全」、一部物品を移行「一」	
旧意匠分類記号	※	分類の名称 または 移行した物品	
H1-340	一	コネクター	
H1-3422	一	電源プラグ受け	
H1-3422C	全	電源プラグ受け(プレート付き)	
H1-3422D	全	電源プラグ受け(取付け金具付き埋込み型)	
H1-3422E	全	電源プラグ受け(埋込み型)	
H1-3422G	全	電源プラグ受け(床設置型)	
H1-3426	一	同軸コネクター	
参考分類・参考物品			
分類記号	分類の名称 または 物品の名称		
H1-34220D	【電源プラグ受け】基板取付け型		
H1-5300C	【配線用開閉器】フラッシュプレート付き		
H1-5300D	【配線用開閉器】フラッシュプレート取付金具露出型		
H2-42400	フラッシュプレート		
H2-42400A	【フラッシュプレート】角形		
H2-42400B	【フラッシュプレート】丸形		
H6-11AA	【通信伝送路用器具】フラッシュプレート付き		
H6-11AB	【通信伝送路用器具】フラッシュプレート取付金具露出型		
再掲載指示			
分類記号	分類の名称 または 物品の名称		
この分類に含まれる物品			
電気コネクター	埋込コンセント	プラグ受け	
同軸コネクター	モジュージャック		
定義			
<p>壁面(機器筐体の壁面を含む。)又は床面に埋込み、あるいは設置されるコネクターを分類する。コネクターにフラッシュプレートあるいはフラッシュプレート取付金具等が付いているもののみを分類する。コネクターの極数等は問わない。</p>			
	<p>H1-3402A H1-3402B 登録 356060 類似 2 コンセント</p>		<p>H1-3402A H1-3402B 登録 1047157 コネクタ</p>

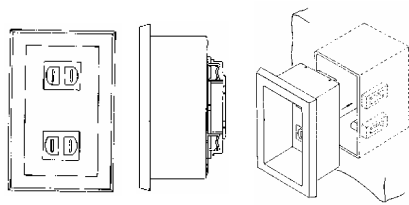

H1-3402A
H1-3402B
登録 624105
埋込コンセント

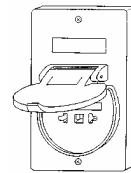

H1-3402A
H1-3402B
登録 463331
コンセント

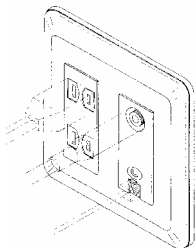

H1-3402AA
H1-3402B
H1-3402C
H1-3402D
登録 1146155
コンセント

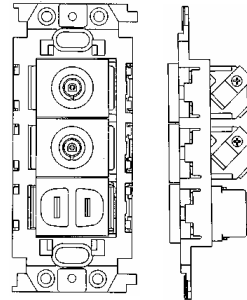

H1-3402AB
H1-3402B
H1-3402C
登録 698795 類似 2
コンセント

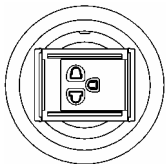

H1-3402AC
H1-3402B
登録 1149569
床用コンセント

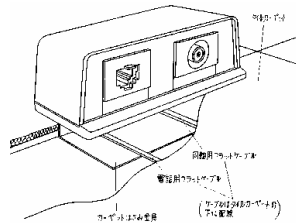

H1-3402AC
H1-3402C
H1-3402D
登録 8077370
同軸ケーブル用接続器付
電話用接続器

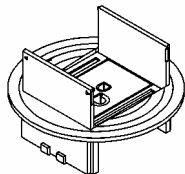

他の意匠分類との関係(含まれない物品、意匠)

フラッシュプレートのみは、H2-42400(フラッシュプレート)に分類する。

コンセントとスイッチのついたものは、スイッチを優先して、H1-5300(配線用開閉器)に分類する。

ガス栓のついたものは、ガス栓を優先して、M2-505(コック、ボール弁)に分類する。

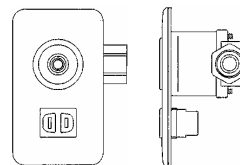

M2-505
登録 1023338 類似 1
壁面埋設型ガス栓

水栓用バルブのついたものは、バルブを優先して、M2-5000(バルブ)に分類する。

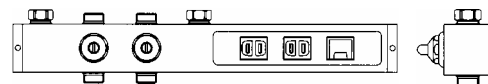

M2-5000
登録 1102538
配管接続金具付コンセント

コネクタ単体あるいはコネクタハウジングは、含まない。

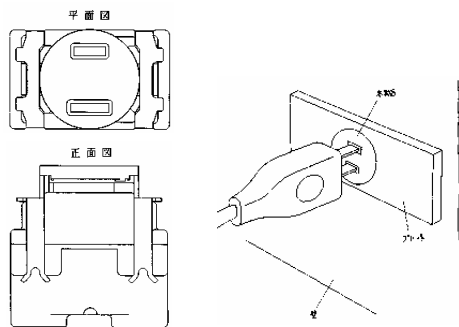

H1-34220 登録 898988
コンセント



H1-3426 登録 1047192
高周波用同軸コネクタ

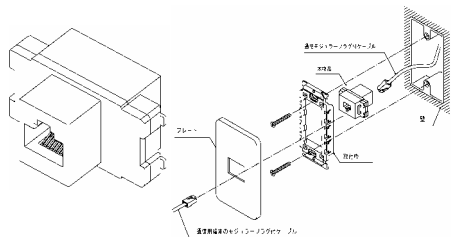

H1-3427 登録 1148774
モジュラジャック

物品の区分が、「～用コネクタ」あるいは「～用コンセント」等と記載されていない、混合器、分波器、テレビ信号機用分配器、アンテナ分岐器、テレビ共聴器、テレビ信号用分配器、整合器、分岐器等であるものは、H6-（正面図云々、右側面図）用器具)に分類する。

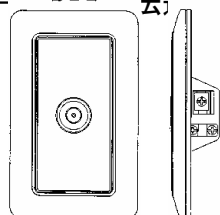

H6-11 H6-11AA
登録 677792
テレビ共聴器



H6-11 H6-11AB
登録 1168790
テレビジョン共聴器

分類付与運用メモ（付与優先関係、懸案事項など）

H1-3402に分類されるものは、Dターム:A~ACの何れかを必ず付与する。

- H1-341(単極コネクタ)
 - H1-3420(2極又は3極コネクタ)
 - H1-34210(電源プラグ)
 - H1-34220(電源プラグ受け)
 - H1-3424(単頭プラグ又はピンプラグ)
 - H1-3426(同軸コネクタ)
 - H1-3427(モジュラーコネクタ等)
 - H1-34300(多極コネクタ)
 - H1-3433(コード先端取付型多極コネクタ)
 - H1-3434(基板取付型多極コネクタ)
- に優先する。

過去に分類した物品の名称

プラグ受け	コンセント	埋込コンセント
床用コンセント		