

<b>意匠分類記号</b>	<b>意匠分類の名称</b>
G1-12900	エスカレーター部品及び付属品

<b>対応する旧意匠分類</b> ※移行方法…全部移行「全」、一部物品を移行「一」		
<b>旧意匠分類記号</b>	<b>※</b>	<b>分類の名称 または 移行した物品</b>
G1-1290	全	エスカレーター部品及び付属品
G1-1291	全	エスカレーター構成部材

<b>参考分類・参考物品</b>	
<b>分類記号</b>	<b>分類の名称 または 物品の名称</b>

<b>再掲載指示</b>	
<b>分類記号</b>	<b>分類の名称 または 物品の名称</b>

<b>この分類に含まれる物品</b>		
エスカレーター用ベルトクリーナー支持枠	エスカレーター用サイドデッキ	
エスカレーター用デッキ板	エスカレーター用ガラスパネル	
エスカレーター用デッキ板材	エスカレーター用プレート取付枠	
エスカレーター用手摺ベルト	エスカレーター用欄干パネル	

**定義**

エスカレーター(階段状の踏み板が循環移動し、昇降する機器)の部品及び付属品。

登録 1166024  
エスカレータ等のインレット

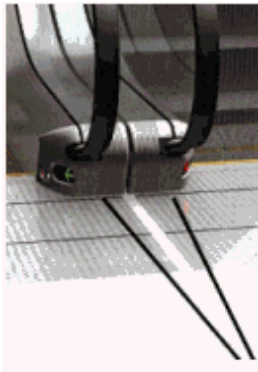

本物品

登録 1102576  
移動手すり自動清掃機

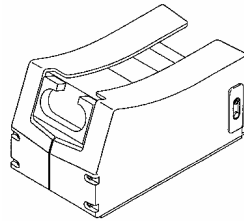

登録 1052746  
エスカレーター用カバープレート

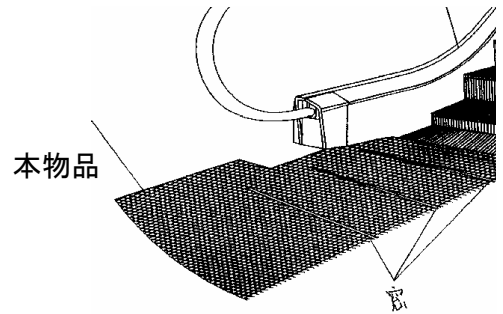

登録 980229-1  
エスカレーター用照明カバー

登録 1015778  
エスカレーター用安全注意帯

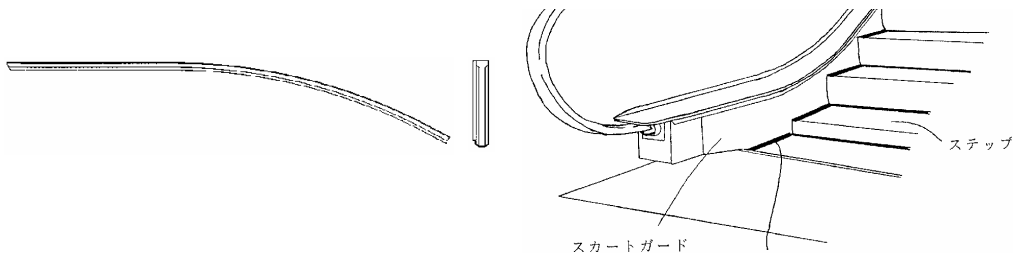

本物品

登録 1096235  
エスカレーター用内デッキカバー

登録 980257  
エスカレーター用踏み台ステップ

登録 796468  
エスカレーター用手摺り材

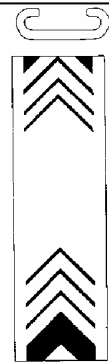
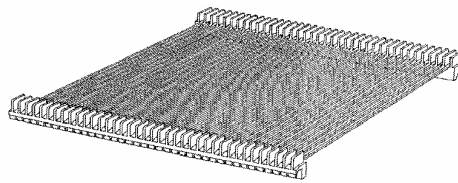
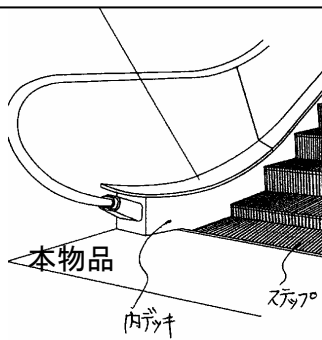

他の意匠分類との関係(含まれない物品、意匠)

分類付与運用メモ(付与優先関係、懸案事項など)

過去に分類した物品の名称

エスカレーター等のインレット	エスカレーター用カバープレート	
エスカレーター用照明カバー	エスカレーター用手摺り材	エスカレーター用踏み台ステップ
移動手すり自動清掃機	エスカレーター用安全注意帯	