

意匠分類記号	意匠分類の名称
F4-91100	包装用枠

対応する旧意匠分類		※移行方法…全部移行「全」、一部物品を移行「一」
旧意匠分類記号	※	分類の名称 または 移行した物品
F4-9110	全	包装用枠
F4-9110A	全	包装用枠
F4-9110AA	全	包装用枠
F4-9110AB	全	包装用枠
F4-9111	全	包装用中仕切り板

参考分類・参考物品	
分類記号	分類の名称 または 物品の名称
F4-7142	包装用容器(トレイ型・内部仕切規則配列)
F4-715	包装用容器(卵容器型)
G1-59	運搬用容器等部品及び付属品

再掲載指示	
分類記号	分類の名称 または 物品の名称

この分類に含まれる物品		
包装用枠	包装用中仕切り板	

定義

1. 内容物を保持するために、独立して用いられることなく、容器の中で補助的に使用される枠や仕切りに付与されます。

2. この分類に含まれるものの例

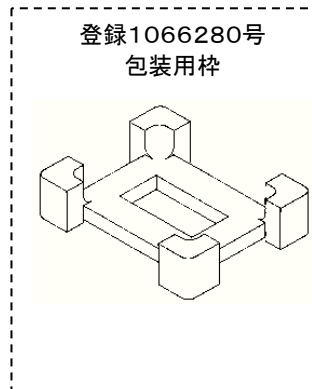
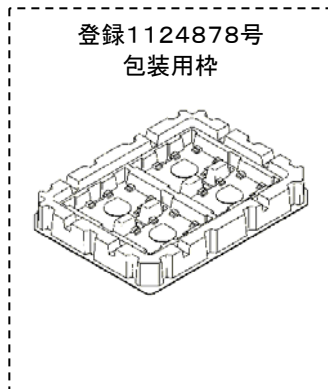
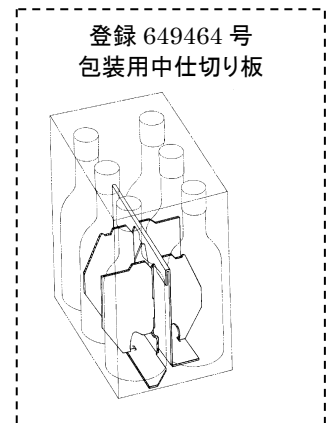
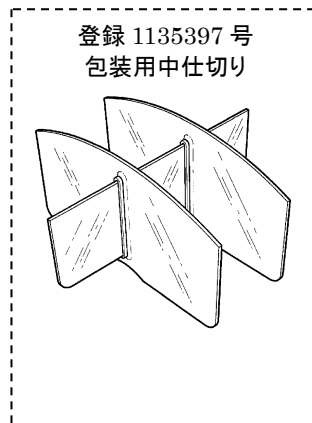
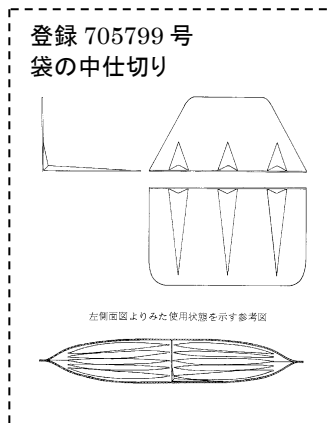

分類付与運用メモ(他の意匠分類との関係、含まれない物品など)

1. F4-300包装用台紙との関係

一枚の板紙を基台として、単に簡易に折りたたんだだけで、内容物を立体的に保持し、台紙として使用されるものは、F4-3代の包装用台紙に含めます。

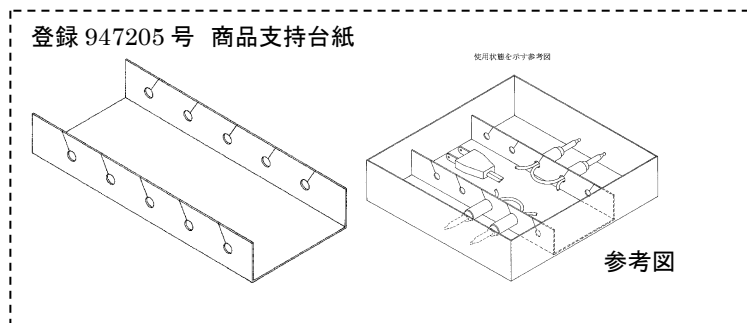

2. F4-7代包装用容器との関係

出願にあたっては、願書の「意匠に係る物品」の欄の記載によって分類します。

「包装用容器」「包装用箱」「包装用容器の中容器」「包装用容器の内箱」「包装用トレイ」等の記載は、F4-7代包装用容器に入ります。

一方、「包装用枠」「包装用支持枠」「包装用支持台」等の記載は、F4-91100包装用枠に入ります。

3. G1-59運搬用容器等部品及び付属品との関係

運搬用容器(G1-500、G1-520、G1-521)の中仕切りは、G1-59運搬用容器等部品及び付属品に分類します。

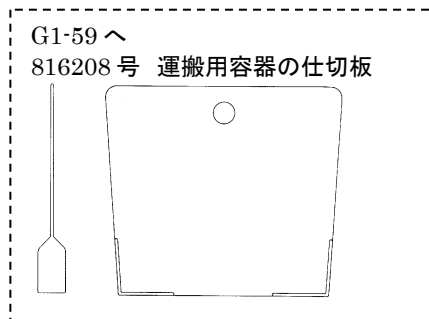

過去に分類した物品の名称

包装用仕切枠	包装用中仕切板	包装用中仕切
包装箱用仕切り板	包装用仕切板	商品支持台紙
包装用台紙	袋の中仕切り	包装用容器の中枠
包装用枠	魚体仕切り具	衛星放送受信アンテナ包装用中仕切り
パッキング用板紙	包装箱用仕切り枠	包装容器用天押さえ具
包装用緩衝支持ケース	包装用緩衝具	運搬用容器の中仕切り
包装用中仕切り板	包装用中仕切り	収納物保持枠体
運搬容器用仕切板	包装用支持枠	包装用支持台