

| | |
|--------|---------------------|
| 意匠分類記号 | 意匠分類の名称 |
| F4-749 | 包装用容器(吐出具付型)部品及び付属品 |

| | | |
|--------------------------|---|--------------------------|
| 対応する旧意匠分類 | | |
| ※移行方法…全部移行「全」、一部物品を移行「一」 | | |
| 旧意匠分類記号 | ※ | 分類の名称 または 移行した物品 |
| F4-629 | 全 | 包装用噴霧器の押しボタン、包装用噴霧器のハンドル |
| F4-9120 | 一 | 吐出具付きふた |
| F4-9122 | 一 | 包装用容器の注出口 |
| F4-9123 | 一 | 包装用容器の定量注出機 |
| | | |

| | |
|-----------|-----------------|
| 参考分類・参考物品 | |
| 分類記号 | 分類の名称 または 物品の名称 |
| C0-290 | 家庭用噴霧器部品及び付属品 |
| C0-291 | 家庭用噴霧器のノズル |
| F4-91220 | 包装用容器の注出口 |
| K3-1310 | 農薬散布機 |
| | |

| | |
|-------|-----------------|
| 再掲載指示 | |
| 分類記号 | 分類の名称 または 物品の名称 |
| | |
| | |

| | | |
|--------------|-------------|-----------|
| この分類に含まれる物品 | | |
| 包装用噴霧器の押しボタン | 包装用噴霧器のハンドル | 包装用容器の注出口 |
| | | |
| | | |

定義

- 包装用容器(吐出具付型)であるポンプ式容器又はエアゾール容器を構成する部品及び付属品です。そして、その中の包装用噴霧器においては、C0-200家庭用噴霧器として汎用できるものを除いて、包装用容器特有の態様をしているものについて付与されます。
 なお、包装用噴霧器において、C0-200家庭用噴霧器にも用いられる汎用性のある部品及び付属品は、C0-290家庭用噴霧器部品及び付属品に入ります。
 また、包装用噴霧器であっても、ガン型の包装用噴霧器が、C0-200家庭用噴霧器に含まれますので、伴ってガン型の包装用噴霧器の部品及び付属品は、C0-290家庭用噴霧器部品及び付属品に入ります。
- この分類に含まれるものの例

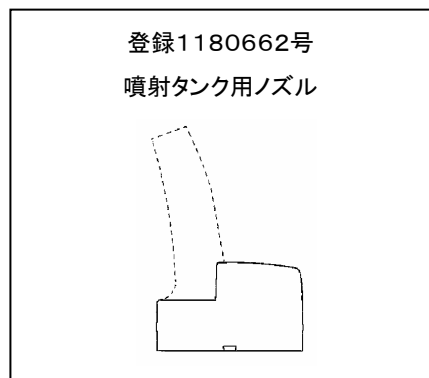

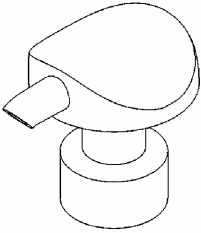
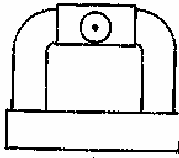
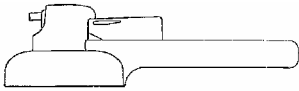
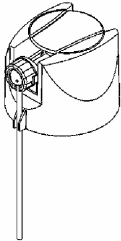
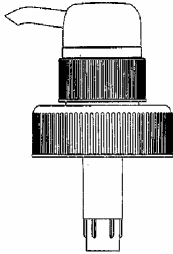
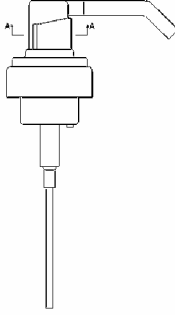
| | | |
|---|---|---|
| <p>登録1184564号 包装用器の噴射鉤</p>  | <p>登録1130450号 包装用エアゾール容器の噴出口具</p>  | <p>登録1117029号 包装用噴霧器のキャップ</p>  |
| <p>登録1183331号 包装用噴霧器の押釦付きキャップ</p>  | <p>登録1128634号 包装用容器の注出口</p>  | <p>登録1103556号 包装用泡吐出ポンプ</p>  |

他の意匠分類との関係(含まれない物品、意匠)

- C0-290家庭用噴霧器部品及び付属品との関係

包装用噴霧器であっても、ガン型の包装用噴霧器が、C0-200家庭用噴霧器に含まれますので、伴ってガン型の包装用噴霧器の部品及び付属品は、C0-290家庭用噴霧器部品及び付属品に入りません。
- F4-91220(包装用容器の注出口)との関係

F4-91220包装用容器の注出口には、包装用容器の口部に取り付けられるふた、栓のうち、内容物を注出するための開口部を有するもので、開口部となるべき部分をもつものや注出口と蓋が組み合わされたものが分類されるが、そのうち、ポンプ式、エアゾール容器のスプレー式のものは、F4-749包装用容器(吐出具付型)部品及び付属品の分類に入ります。

分類付与運用メモ(付与優先関係、懸案事項など)

- 包装用噴霧器であっても、ガン型の包装用噴霧器が、C0-200家庭用噴霧器に含まれますので、伴ってガン型の包装用噴霧器の部品及び付属品は、C0-290家庭用噴霧器部品及び付属品が優先して付与されます。

| 過去に分類した物品の名称 | | |
|-----------------|------------|-----------------|
| 包装用噴霧器の押しボタン | 包装用噴霧器の押釦 | 包装用噴霧器の注出口 |
| 包装用エアゾール容器の噴出口具 | 包装用容器の注出口 | 包装用噴霧器のノズル |
| 包装用容器の吐出ポンプ | 包装用噴霧器の吸引棒 | 包装用噴霧器の押釦付きキャップ |