

<b>意匠分類記号</b>	<b>意匠分類の名称</b>
F2-73131	カード立て等

<b>対応する旧意匠分類</b> ※移行方法…全部移行「全」、一部物品を移行「一」		
<b>旧意匠分類記号</b>	<b>※</b>	<b>分類の名称 または 移行した物品</b>
F2-73131	全	カード立て等

<b>参考分類・参考物品</b>	
<b>分類記号</b>	<b>分類の名称 または 物品の名称</b>
C2-17	写真立て
F5-2190	商品陳列用具部品及び付属品

<b>再掲載指示</b>	
<b>分類記号</b>	<b>分類の名称 または 物品の名称</b>

<b>この分類に含まれる物品</b>		
メモ用紙立て	メニュー立て	ちらし立て
プライスカード立て	席札立て	ネームプレート取り付け板
カード立て		

**定義**

主として用紙類を表示するために立てるもの。ショーウィンドーの溝に嵌合するものや、コンテナ等に引っ掛けるタイプなど、取り付け型のものを分類する。クリップで止めるものや卓上型カレンダーの透明プラスチックの立て具も含む。

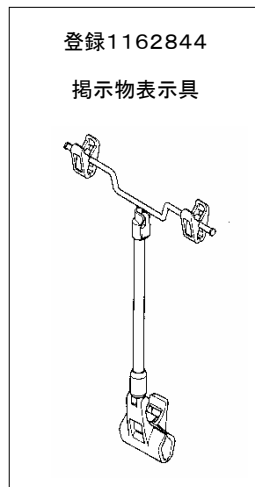
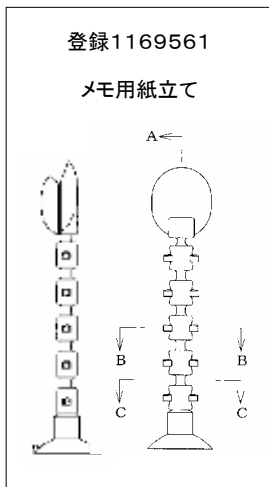

登録1050781  
コンテナ用カード差し

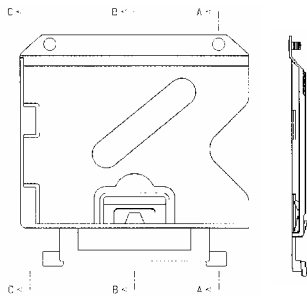

登録949858-001  
陳列棚用カード類装着具

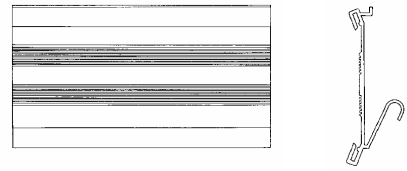

登録1001914  
席札立て

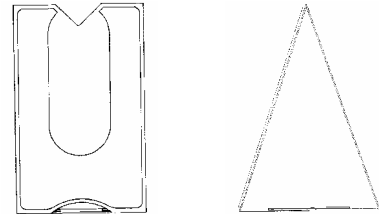

登録1119677  
メニュースタンド

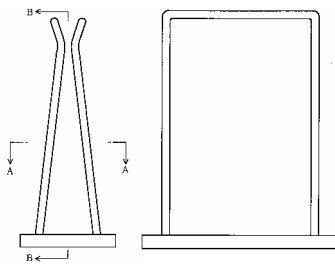

登録979385  
カード立て

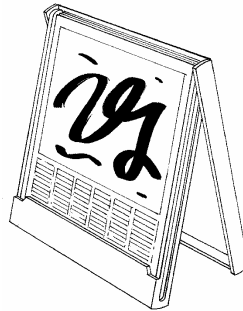

登録1029318  
陳列商品表示用カードケース

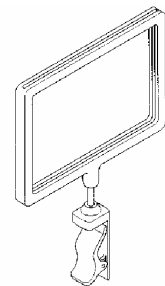

**分類付与運用メモ(他の意匠分類との関係、含まれない物品など)**

用紙を立てて、整理、収納するものはメモ用紙立て等(F2-7241)。

登録1051663-001  
ボックスファイル

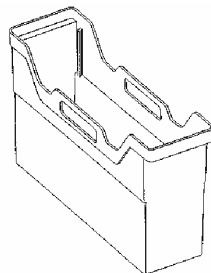

登録1150634  
ボックスファイル

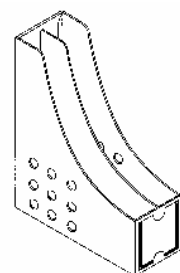

カード立て、写真立てのいずれかの判断は、物品名主導とする。物品名及び物品の説明の欄で「写真立て」であることが明らかなものはC2-17に分類される。

過去に分類した物品の名称
