

意匠分類記号	意匠分類の名称
D3 - 61	装飾用照明器具

対応する旧意匠分類		移行方法...全部移行「全」、一部物品を移行「一」
旧意匠分類記号		分類の名称 または 移行した物品
D3 - 61	全	装飾用照明器具
参考分類・参考物品		
分類記号		分類の名称 または 物品の名称
C2 - 10		置物等
D3 - 3320BB		具象形有り型、スタンドグラス状傘型
再掲載指示		
分類記号		分類の名称 または 物品の名称

この分類に含まれる物品		
装飾用照明器具		

定義
 ・それ自体が装飾のみを目的とした照明器具であり、特定物(置物等)を照明行為により演出効果等を高める目的で使用される照明器具(スポットライト等の他の目的にも使用できるもの以外)を分類する。

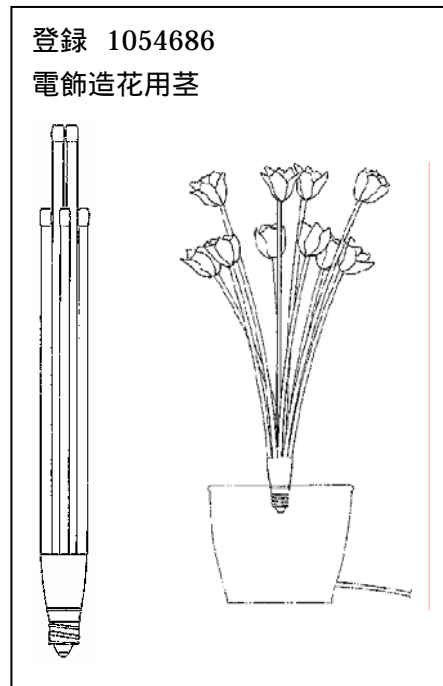
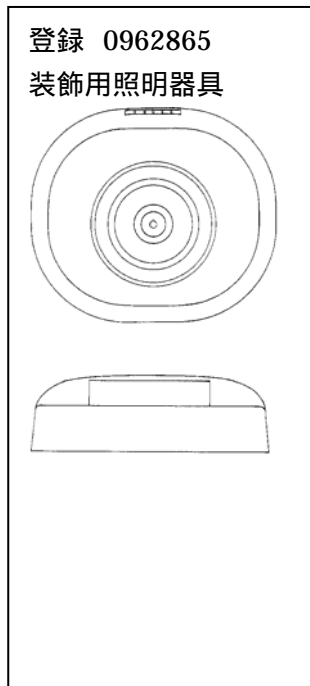
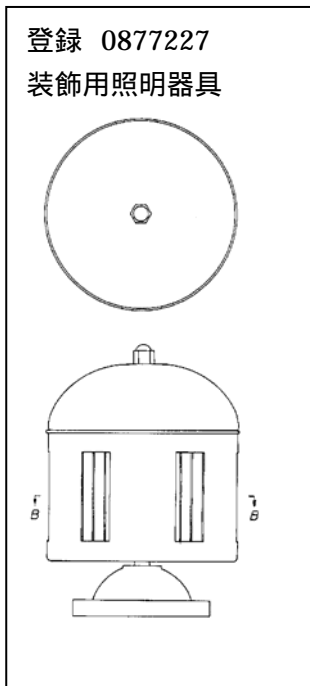

登録 1130430

多色光源付き照明器具

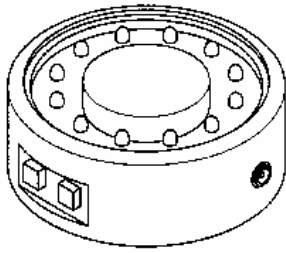

登録 1038129

装飾用照明具

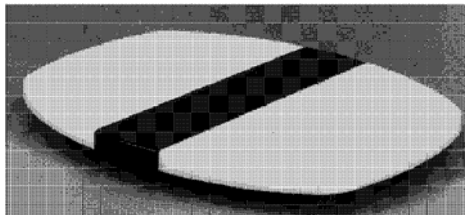
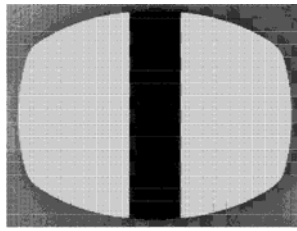

登録 1042699

装飾用照明器具

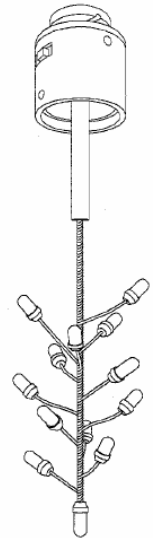

他の意匠分類との関係(含まれない物品、意匠)

- ・電球等の光源自体が装飾性を有した形状で、その光源のみは、H1 - 701(装飾用発光ダイオード及び電球等)に分類する
- ・置物等を照明するものでも、スポット型投光用照明器具のように装飾用としての特異性がない形態のものはD3 - 3代に分類する。
- ・具象形又は装飾過多の照明器具であっても、室内などで社会生活一般に使用する照明器具であればD3 - 3320BB(具象形有り型、スタンドグラス状傘型)等に分類する。

分類付与運用メモ (付与優先関係、懸案事項など)

過去に分類した物品の名称
