

意匠分類記号	意匠分類の名称
C 6 - 4 3 1 0 0	天火

対応する旧意匠分類		移行方法...全部移行「全」、一部物品を移行「一」	
旧意匠分類記号		分類の名称 または 移行した物品	
C 6 - 4 3 1 0	—	天火	
C 6 - 4 3 1 0 A	—	天火(操作部右型)	
C 6 - 4 3 1 0 A A	—	天火(操作部右・取手上型)	
C 6 - 4 3 1 0 A B	—	天火(操作部右・取手右型)	
C 6 - 4 3 1 0 A C	—	天火(操作部右・取手無し型)	
C 6 - 4 3 1 0 B	—	天火(操作部上型)	
C 6 - 4 3 1 0 B A	—	天火(操作部上・取手上型)	
参考分類・参考物品			
分類記号		分類の名称 または 物品の名称	
C 6 - 4 3 0 1		パン焼き器	
C 6 - 4 3 2 0 0 B		トースター(オープン型)	
C 6 - 5 1 1 1		冷蔵庫(電子レンジ付き)	
再掲載指示			
分類記号		分類の名称 または 物品の名称	
この分類に含まれる物品			
オープントースター付き電子レンジ	電子レンジ	ガスオープン	
オープン	電気オープン	レンジ	
天火			

定義

食品を加熱調理するための器具で、発熱体の周囲を筐体状のものでおおってあるもの。

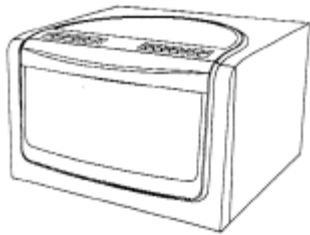

登録 1164734 号 電子レンジ
C 6 - 4 3 1 0 0

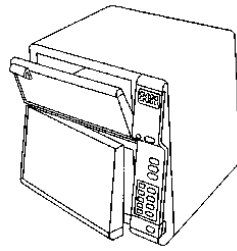

登録 886312 号 電子レンジ
C 6 - 4 3 1 0 0

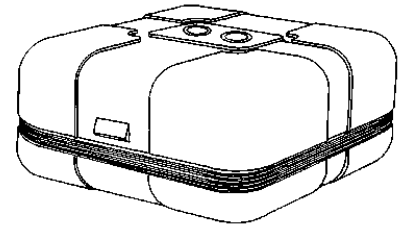

登録 881532 号 電子レンジ
C 6 - 4 3 1 0 0

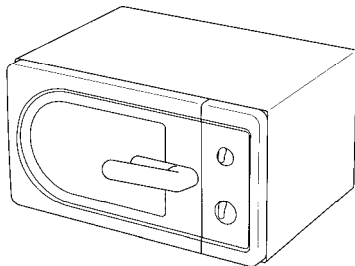

登録 1179715 号 電子レンジ
C 6 - 4 3 1 0 0 A

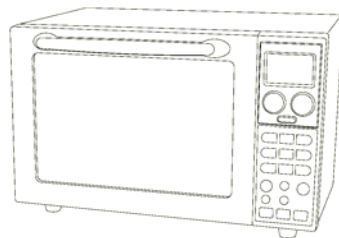

登録 1168761 号 電子レンジ
C 6 - 4 3 1 0 0 A A

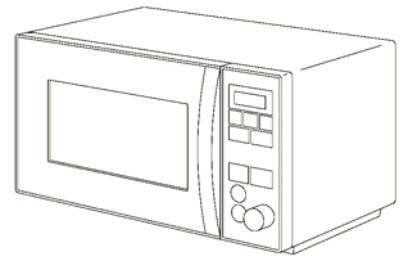

登録 1163407 号 電子レンジ
C 6 - 4 3 1 0 0 A B

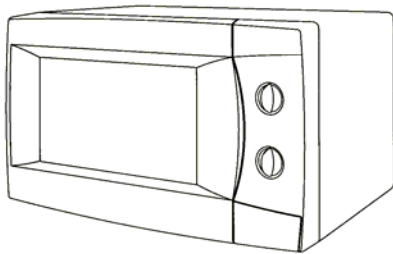

登録 1153530 号 電子レンジ
C 6 - 4 3 1 0 0 A C

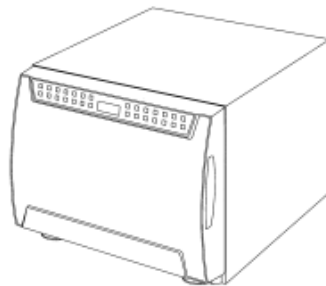

登録 119033 号 電子レンジ
C 6 - 4 3 1 0 0 B

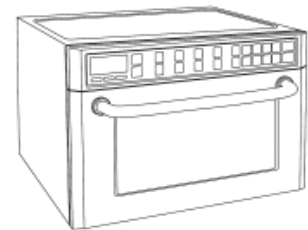

登録 1163675 号 電子レンジ
C 6 - 4 3 1 0 0 B A

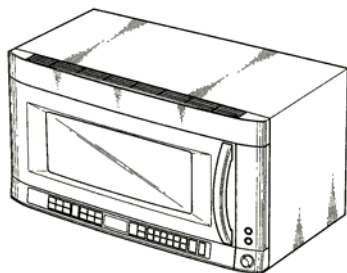

登録 1152812 号 電子レンジ
C 6 - 4 3 1 0 0 C

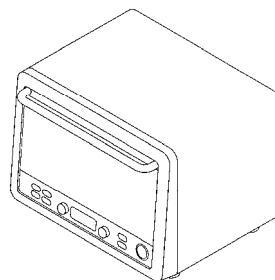

登録 1158983 号 電子レンジ
C 6 - 4 3 1 0 0 D

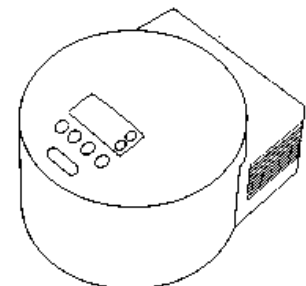

登録 925369 号 電子レンジ
C 6 - 4 3 1 0 0 E

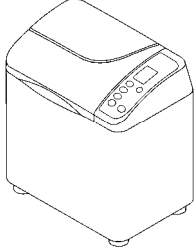
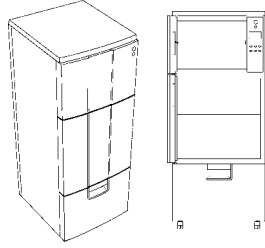
分類付与運用メモ(他の意匠分類との関係、含まれない物品など)		
<p>パンを加熱調理するために用いられるものはC6 - 4301に分類する。</p> <div style="border: 1px dashed black; padding: 5px; margin: 10px 0;"> <p>登録 1151946 号 パン焼き器 C6 - 4301へ</p> </div> 	<p>電子レンジ付き冷蔵庫はC6 - 5111に分類する。</p> <div style="border: 1px dashed black; padding: 5px; margin: 10px 0;"> <p>登録 1158985 号 電子レンジ付き 冷蔵庫 C6 - 5111へ</p> </div> 	
過去に分類した物品の名称		